

## GEBRUIKERSHANDLEIDING

# WARMTEPOMP -WATERVERWARMER

---



Lees deze handleiding aandachtig door voordat u het apparaat gebruikt en houd deze te allen tijde binnen handbereik.

Oorspronkelijke instructies

NL NEDERLANDS



[www.lg.com](http://www.lg.com)

# INHOUDSOPGAVE

Deze handleiding kan afbeeldingen of inhoud bevatten die verschillen van het aangeschafte model.

Deze handleiding is onderhevig aan herziening door de fabrikant.

<b>VEILIGHEIDSINSTRUCTIES .....</b>	<b>3</b>
Veiligheidsvoorzorg .....	4
<b>INSTALLATIE .....</b>	<b>12</b>
Onderdelen en functies .....	12
Installatiegereedschappen .....	13
Accessoires .....	13
Installatie-instructies .....	14
Selecteer de beste locatie .....	15
Uitpakken en verwijderen van verzendbouten .....	16
Thermische expansie .....	16
Installeren van de afvoerlep .....	16
Installeren van T&P ontlastingsklep .....	16
Installeren van condensaatafvoerende .....	18
Aansluiten van de watertoevoerslang .....	19
Het maken van elektrische verbindingen .....	20
Veiligheidscontroles .....	21
Isolatiepakketten .....	21
Installatiechecklist .....	22
<b>BEDIENING .....</b>	<b>23</b>
Gebruik van de basisbediening .....	23
<b>INTELLIGENTE FUNCTIES .....</b>	<b>25</b>
LG ThinQ Applicatie .....	25

## **Uw eigen veiligheid en die van anderen is van groot belang.**

In deze handleiding en op uw toestel hebben we veel belangrijke veiligheidsberichten opgenomen. Lees alle veiligheidsberichten en houd u eraan.



Dit is het veiligheidswaarschuwingssymbool.

Dit symbool waarschuwt u voor mogelijke gevaren waardoor u en anderen ernstig of dodelijk gewond kunnen raken. Alle veiligheidswaarschuwingen worden met dit symbool en de woorden “GEVAAR”, “WAARSCHUWING” of “VOORZICHTIGHEID” aangegeven. Deze woorden betekenen het volgende:



### **VOORZICHTIGHEID**

U kunt lichtgewond raken of beschadiging van het product veroorzaken als u de aanwijzingen niet opvolgt.



### **WAARSCHUWING**

U riskeert dodelijk of ernstig letsel als u de instructies niet opvolgt.



### **GEVAAR**

Dit geeft aan dat het niet opvolgen van de instructies ernstig letsel of de dood tot gevolg heeft.

Alle veiligheidswaarschuwingen geven duidelijk aan wat het mogelijke gevaar is, hoe u het risico van letsel kunt vermijden en wat er kan gebeuren als de aanwijzingen niet worden opgevolgd.

## ⚠ WAARSCHUWING

De instructies in deze handleiding moeten worden opgevolgd om het risico op ontploffing, brand, dood, elektrische schokken, letsel of verbranding voor personen tot een minimum te beperken.

Zorg ervoor dat u de gebruikershandleiding volledig begrijpt voordat u dit apparaat installeert en bedient. Als u problemen hebt met het begrijpen of volgen van de instructies in deze handleiding, of als u vragen hebt, neem dan contact op met uw plaatselijke elektriciteitsleverancier of een erkend servicecentrum.

## Veiligheidsvoorzorg

### Instelling watertemperatuur

## ⚠ GEVAAR

Watertemperaturen boven 50 °C zullen onmiddellijk ernstige brandwonden of de dood door verbranding veroorzaken. Zorg ervoor dat u de waarschuwingen in de onderstaande afbeelding leest en in acht neemt.

**⚠ GEVAAR**

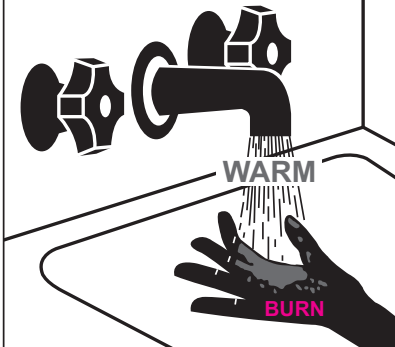

De temperatuur van het water boven 50 °C kan direct ernstige brandwonden of zelfs brandwonden veroorzaken.

Kinderen, gehandicapten en ouderen lopen het grootste risico om zich te verbranden.

Zie de gebruikershandleiding voor het instellen van de temperatuur bij de waterverwarmer.

Voel/controleer de watertemperatuur voor het baden of douchen.

Temperatuurbegrenzingskleppen zijn beschikbaar, zie handleiding.

Raadpleeg de onderstaande tabel om de juiste watertemperatuur voor uw huis te bepalen.

Temperatuur	De tijd die nodig is om een ernstige / gevaarlijke brandwond te veroorzaken
49 °C	Meer dan 5 minuten
52 °C	1 ½ tot 2 minuten
54 °C	Ongeveer 30 seconden
57 °C	Ongeveer 10 seconden
60 °C	Minder dan 5 seconden
63 °C	Minder dan 3 seconden
65 °C	Ongeveer 1 ½ seconde
68 °C	Ongeveer 1 seconde

### OPMERKING

- Thermostatische mengkleppen worden geadviseerd om de watertemperatuur op de plaats van gebruik te verlagen. Deze kleppen mengen automatisch warm en koud water in aftakingswaterleidingen. Het wordt aanbevolen om een mengventiel te gebruiken.

### GEVAAR

**Om contact met “WARM” water te vermijden, kunnen huishoudens met ouderen, kinderen of mensen met een handicap een omgeving met een temperatuur van 48°C of lager nodig hebben.**

### GEVAAR

**Hogere watertemperatuur verhoogt het potentieel voor de VERBRANDEN van warm water.**

De watertemperatuur in de verwarming wordt geregeld door de toetsen op het display. De watertemperatuur van deze waterverwarmer is in de fabriek ingesteld op 50 °C om te voldoen aan de veiligheidsvoorschriften. Raadpleeg het hoofdstuk over de bediening in deze handleiding voor informatie over het instellen van de watertemperatuur.

## Lokale installatievoorschriften

Dit apparaat moet worden geïnstalleerd in overeenstemming met de instructies in dit document, met de nationale voorschriften en met de voorschriften van de plaatselijke autoriteiten en instanties die verantwoordelijk zijn voor de volksgezondheid.

## BELANGRIJKE VEILIGHEIDSINSTRUCTIES

### **WAARSCHUWING**

**Volg om het risico op explosie, vuur, overlijden, elektrische schok, letsel of verbranding van personen tijdens het gebruik van dit product te verminderen de basisvoorzorgsmaatregelen, met inbegrip van de volgende, op:**

### **Kinderen in het huishouden:**

Dit apparaat is niet bedoeld voor gebruik door personen (waaronder kinderen) met verminderde fysieke, zintuiglijke of geestelijke vermogens, of met gebrek aan ervaring en kennis, tenzij zij onder toezicht staan of zijn geïnstrueerd over het gebruik van het apparaat door een persoon die verantwoordelijk is voor hun veiligheid. Kinderen moeten onder toezicht staan om ervoor te zorgen dat zij niet met het apparaat spelen.

Zorg ervoor dat kinderen niet op het product stappen. Anders kunnen kinderen ernstig gewond raken doordat ze eraf vallen.

### **Voor gebruik in Europa:**

Dit apparaat kan worden gebruikt door kinderen vanaf 8 jaar en ouder, en door personen met verminderde lichamelijke, motorische of mentale vaardigheden of personen met gebrek aan ervaring en kennis als ze onder toezicht staan of instructies over het veilig gebruik van het apparaat hebben gekregen en de betrokken gevaren begrijpen. Kinderen mogen niet met het apparaat spelen. Reiniging en onderhoud mag niet door kinderen worden gedaan zonder toezicht.

## Installatie

- Om het risico op ernstig letsel of de dood te verminderen, dient u alle installatie-instructies op te volgen.
- Zorg ervoor dat uw toestel op de juiste manier wordt geïnstalleerd, in overeenstemming met de lokale codes en de gegeven installatie-instructies.
- Verander geen enkel onderdeel van uw waterverwarmer en gebruik, tenzij expliciet aanbevolen in deze handleiding, alleen de originele accessoires en reserveonderdelen.
- Zet de elektrische stroom naar de waterverwarmer niet aan, tenzij de tank volledig gevuld is met water.
- Als dit apparaat beschadigd is, slecht functioneert, gedeeltelijk gedemonteerd is, of ontbrekende of gebroken stukken heeft, probeer het dan nooit te bedienen.
- Wanneer het product in water is gedrenkt (ondergelopen of ondergedompeld), moet u contact opnemen met een erkend servicecentrum voor reparatie voordat u het opnieuw gebruikt.
- Voor het verplaatsen of installeren van het apparaat zijn twee of meer personen nodig.
- Schakel de stroom uit vóór de installatie door de stroomonderbreker te openen of de zekeringen te verwijderen.
- Warm water heeft het vermogen om te verbranden, zelfs als de thermostaat van de waterverwarmer op een gematigd laag niveau staat. Om het risico op verbranden te verminderen, worden thermostatische mengkranen aanbevolen.
- Houd verpakkingsmateriaal buiten het bereik van kinderen. Verpakkingsmateriaal kan gevaarlijk zijn voor kinderen. Er is een risico op verstikking.
- Nadat het apparaat is uitgepakt, vernietigt u het karton, de plastic zak en andere verpakkingsmaterialen. Ze kunnen door kinderen worden gebruikt om te spelen. Kartons die bedekt zijn met tapijten, bedspreien of plastic lakens kunnen luchtdichte kamers worden.
- Aansluiten op een correct gemeten en bescherm stroomcircuit van afdoende grootte om elektrische overbelasting te voorkomen.

- Dit apparaat moet in de buurt van een elektrische voeding worden geplaatst. Gebruik een voeding van 1.5 mm<sup>2</sup> of meer in de nominale doorsnede.
- Installeer de waterverwarmer niet op een onstabiel oppervlak of op een plek waar gevaar op vallen bestaat.
- Neem voor het uitvoeren van de installatie altijd contact op met de dealer of een erkend servicecentrum. Er bestaat een risico op brand, een elektrische schok, explosie of letsel.
- Installeer de waterverwarmer niet op een plek waar ontvlambare vloeistoffen of gassen zoals diesel, propaan, verfverdunder etc. zijn opgeslagen.
- Aard het product altijd. Er bestaat een risico op brand of een elektrische schok.
- Installeer het paneel en de afdekking van de schakelkast veilig.
- Raak de vlakken van de warmtewisselaar niet met uw blote handen aan. Anders krijg je misschien een snee in je handen.
- Voer geen gas of lucht in het systeem, met uitzondering van de specifieke koelvloeistof.
- Schakel de stroomonderbreker of voeding niet aan wanneer de afdekkingen zijn verwijderd of geopend.
- Maak de verbinding zo vast dat bij het trekken van de kabel de schroef in de klemmen niet kan worden losgedraaid.
- Er is een mogelijkheid van een risico op brand of een explosie. Bij het controleren op loodgieterij-lekken, het schoonmaken of repareren van leidingen, enz. moet insteekgas (stikstof) worden gebruikt. Indien brandbare gassen, zoals zuurstof, worden gebruikt, bestaat de kans op brand en explosies.

## **Bediening**

- Gebruik dit apparaat uitsluitend voor het bedoeld gebruik.
- Als de waterverwarmer is blootgesteld aan brand, overstroming of lichamelijk letsel, schakel dan onmiddellijk alle stroomtoevoer naar de waterverwarmer uit en laat hem NIET meer werken totdat een geschoold persoon hem heeft geïnspecteerd.



- Zet de waterverwarmer niet aan, tenzij de tank volledig gevuld is met water.
- Zet de waterverwarmer niet aan als de afsluiter van de koudwatertoevoer gesloten is.
- Controleer/voel de temperatuur van het water voor het baden of douchen.
- Zelfs bij 50 °C kan heet water verbranden.
- Blokkeer de luchttoevoer en -uitvoer niet.
- Gebruik nooit natte handen om de waterverwarmer aan te raken, te bedienen of te repareren.
- Plaats geen ontvlambare substanties, zoals diesel, benzeen, of verdunner in de buurt van de waterverwarmer. (Installeer de unit niet in mogelijk explosieve atmosferen.)
- Onderbreek de stroomtoevoer als er lawaai, stank of rook uit de waterverwarmer komt.
- Zorg ervoor dat de stroomkabel niet vuil, los of kapot is.
- Plaats geen voorwerpen op de stroomkabel.
- Wijzig of verleng het netsnoer niet. Krassen of loslatende isolatie op de stroomkabel kan leiden tot vuur of elektrische schok en moet vervangen worden.
- De voedingskabel kan niet worden vervangen. Als het kabel beschadigd is, moet het apparaat worden gesloopt.
- Stel geen personen, dieren of planten gedurende langere periodes bloot aan de koude of warme wind van de waterverwarmer.
- Zorg ervoor dat gedurende de bediening de kabel er niet uit kan worden getrokken of beschadigd kan raken. Er bestaat een risico op brand of een elektrische schok.
- Raak geen koudemiddelpijpen, waterpijpen of interne onderdelen aan terwijl het apparaat in gebruik is of direct na het gebruik. Er bestaat gevaar voor verbranding of bevriezing en persoonlijk letsel.
- Extra koelmiddelinjectie is niet mogelijk.

## Onderhoud

- Indien het netsnoer beschadigd is, moet het worden vervangen door de fabrikant of zijn onderhoudsagent of andere bevoegde personen om gevaar te voorkomen.
- Voordat u het apparaat reinigt en probeert te repareren, maakt u het los van de stroomtoevoer.
- Schakel de stroomtoevoer naar het product uit voordat u de waterverwarmer afvoert.
- Zet de elektrische voeding van de waterverwarmer niet aan, tenzij de tank volledig gevuld is met water.

## Technische veiligheid

- Installatie of reparaties die uitgevoerd worden door ongeautoriseerde personen kunnen u en anderen in gevaar brengen.
- De informatie in deze handleiding is bedoeld voor gebruik door een gekwalificeerde technicus, die bekend is met de veiligheidsprocedures en die over het juiste gereedschap en testinstrumenten beschikt.
- Het niet zorgvuldig lezen en volgen van alle instructies in deze handleiding kan leiden tot een defect apparaat of schade aan eigendommen of lichamelijk letsel en/of de dood.

### **VOORZICHTIGHEID**

**Volg om het risico op licht letsel aan personen, slechte werking of schade aan het product of eigendommen bij het gebruik van dit product te verlagen de algemene voorzorgsmaatregelen, met inbegrip van de volgende, op:**

## Installatie

- Installeer het product op een stabiele en vlakke vloer.
- Installeer de waterverwarmer niet op een plaats waar het lekken van de tank of de aansluitingen schade aan de omgeving of aan de onderste verdiepingen van de constructie veroorzaakt. Wanneer dergelijke gebieden niet kunnen worden vermeden, wordt aanbevolen om een aanvaardbare afvoerbak te installeren, die voldoende wordt afgevoerd, onder de waterverwarmer.
- Installeer het product zodanig dat het geluid of warme wind van de buitenunit geen overlast voor de burens kan veroorzaken. Anders kan dit ruzie met de burens veroorzaken.
- Installeer de afvoerpijp correct voor een goede afvoer van het condenswater.
- Inspecteer altijd op gaslekage na installatie en reparatie van het product. Anders kan dit storing van het product veroorzaken.
- Om gevaarlijke situaties te voorkomen door het onopzettelijk resetten van de thermale beveiliging, mag dit apparaat geen voeding ontvangen door een extern schakeltoestel, zoals een timer, of aangesloten worden op een circuit dat regelmatig door het elektriciteitsbedrijf in- en uitgeschakeld wordt.

## Bediening



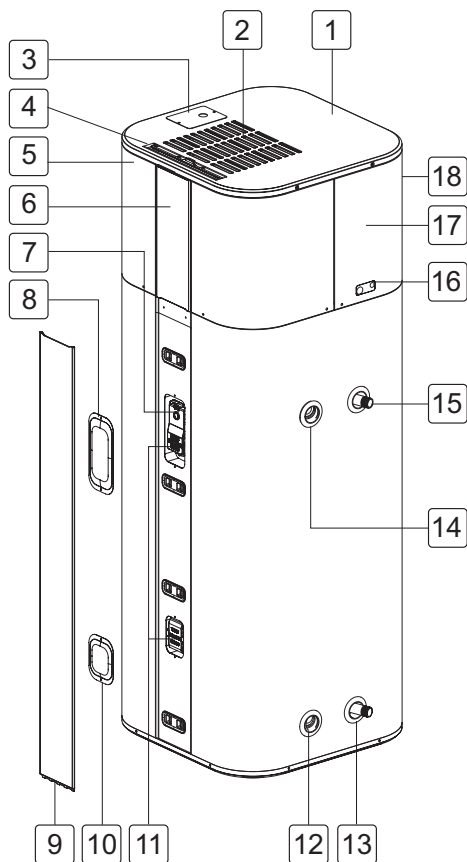

- Stap niet op de binnen-/ buitenunit en plaats er niets op.
- Gebruik dit apparaat niet als een onderdeel onder water is geweest. Neem onmiddellijk contact op met een erkend servicecentrum om de ondergelopen waterverwarmer te vervangen. Probeer het apparaat niet te repareren. Het moet worden vervangen.
- Als het apparaat voor langere tijd wordt achtergelaten, bijvoorbeeld tijdens de vakantie, schakel dan de stroom- en watertoevoer naar de waterverwarmer en de afvoerwaterverwarmer uit.

## Onderdelen en functies

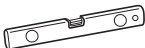

- 1 Bovenklep
- 2 Luchtinlaatopeningen
- 3 Aansluitdoos
- 4 Luchtfilter
- 5 Voorpaneel
- 6 Displaydecor / Bedieningspaneel
- 7 ECO
- 8 Bovenste elementdeksel
- 9 Voordecor
- 10 Onderste elementdeksel
- 11 Verwarmingselement
- 12 Opening voor aftapkraan
- 13 Waterinlaat
- 14 Opening voor T&P ontlastklep
- 15 Wateruitlaat
- 16 Condensaatafvoer
- 17 Achterpaneel
- 18 Luchtuitlaatopeningen

## Installatiegereedschappen



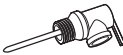

Figuur	Naam	Figuur	Naam
	Schroevendraaier		teflonband
	Steeksleutel		Niveau
	Multimeter		

## Accessoires

Meegeleverde Accessoires:

Figuur	Naam	Figuur	Naam
	Afvoerlep		T&P ontlastingsklep

Aanbevolen accessoires:

Figuur	Naam	Figuur	Naam
	Afvoerbak		Thermische expansietank
	Drukreduceerventiel		Thermostatisch mengventiel

## Installatie-instructies

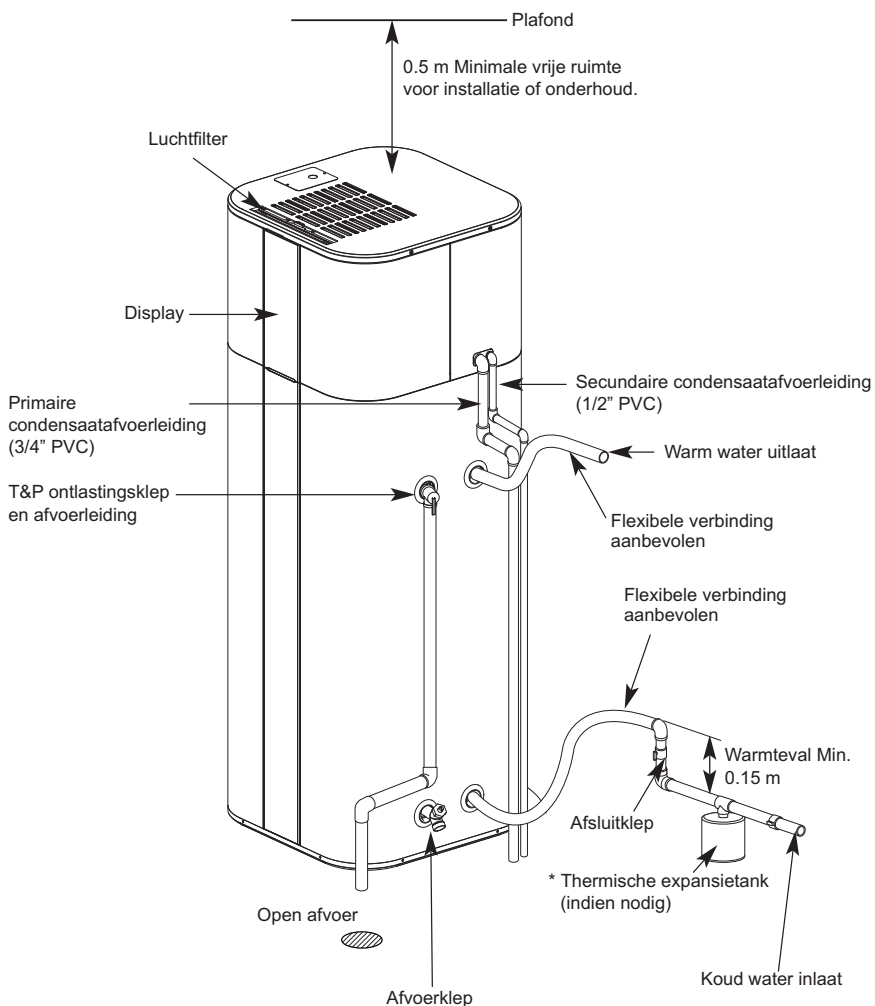

\* Sluit in een gesloten systeem een thermisch expansievat aan op de koudwaterleiding. Zie hoofdstuk "Thermische expansie" (p.16).

## Selecteer de beste locatie

### OPMERKING

- Installatie zonder voldoende ventilatie in een beperkte ruimte kan leiden tot een hoger stroomverbruik.
  - In overeenstemming met de plaatselijke voorschriften MOET er een extra afvoerbak worden geïnstalleerd.  
Afvoerpannensets zijn verkrijgbaar bij de winkel waar de waterverwarmer is gekocht of bij een distributeur van waterverwarmers.  
De afvoerbak mag de toevoer of afvoer van koud water niet belemmeren.
  - Selecteer een ruimte waar voldoende ruimte beschikbaar is voor periodiek onderhoud. Om inspectie en onderhoud mogelijk te maken, kunnen het luchtfilter, de afdekkingen en de frontpanelen worden verwijderd.
  - Houd rekening met het gewicht van de waterverwarmer en kies een positie waar de vloer stevig genoeg is om het gewicht van de waterverwarmer als geheel te weerstaan.
  - Het is noodzakelijk om de waterverwarmer en de waterleidingen te beschermen tegen bevriezing en zeer corrosieve elementen. Installeer de waterverwarmer niet in de buitenlucht of op onbeschermde plaatsen.
  - Installeer de waterverwarmer in de buurt van het gebied met de grootste vraag naar verwarmingswater en de kern van het sanitaire apparaat. Lange ongeïsoleerde warmwaterleidingen kunnen energie verspillen.
  - Onvoldoende luchtverversing draagt bij aan een hoger energieverbruik.
  - De plaats van opstelling moet meer dan 1 °C zijn.
- Zorg er met behulp van een waterpas voor dat de waterverwarmer horizontaal staat.  
Houd het product waterpas tijdens het installeren. Anders kan het trillingen of waterlekken veroorzaken. Dat kan letsel of een ongeluk veroorzaken.

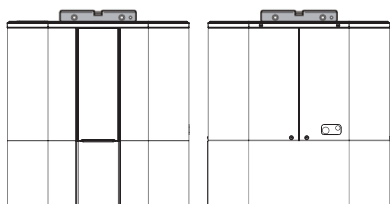

### Minimale ruimte

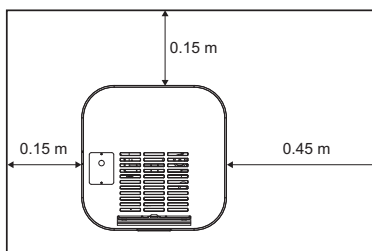
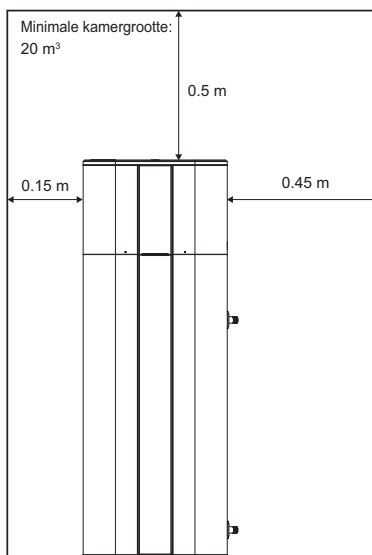

### OPMERKING

- Een minimale afstand van 1 m tussen elk item en de linker-, rechter- en achterkant wordt aanbevolen voor toekomstig gebruik.

## Uitpakken en verwijderen van verzendbouten

### OPMERKING

- Accessoires (afvoerklep en T&P ontlastklep) worden op een pallet bevestigd. Bewaar het voor installatie.

Voor een goede werking moet u alle transportmaterialen uit de waterverwarmer uitpakken en op transportschade controleren.

- 1 Verwijder het karton en het verzendmateriaal.
- 2 Verwijder de schroeven van de verzendingsbeugels.

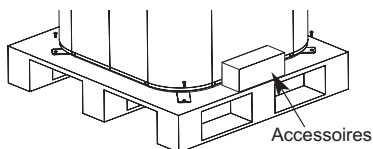

- 3 Trek de verzendingsbeugels uit.

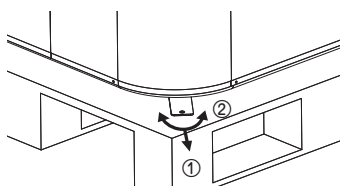

- 4 Kantel de waterverwarmer een beetje en rol de waterverwarmer voorzichtig weg van de pallet.

## Thermische expansie

Bepaal of er een terugslagklep op de inlaatwaterleiding aanwezig is. Neem contact op met uw plaatselijke waterleidingbedrijf. Een "gesloten watersysteem" wordt gecreëerd door een regelklep aan de kant van de koudwatertoevoer.

Omdat het water wordt verwarmd, omdat het verhoogde watervolume geen plaats heeft om naartoe te gaan, veroorzaakt het een verhoging van de druk binnen het watersysteem.

De snelle stijging van de druk zal gemakkelijk in de veiligheidsinstelling van de overdrukklep komen, die "thermische expansie" wordt genoemd.

Hierdoor gaat de ontlastingsklep tijdens elke verwarmingscyclus open. Om de thermische expansie te controleren, stellen we voor een expansievat te installeren.

Sluit het thermisch expansievat aan op de koudwaterleiding (zie Installatie-instructies). Neem contact op met de installateur, de loodgieter of de waterleverancier voor meer informatie.

### OPMERKING

- De aftapkraan en de T&P ontlastingskraan worden meegeleverd in de pakkingdoos van de waterverwarmer. Ze moeten worden geïnstalleerd in de daarvoor bestemde opening.

## Installeren van de afvoerklep

- 1 Breng teflonband aan op het G-uiteinde om lekkage te voorkomen.

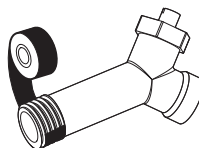

- 2 Installeer de aftapkraan in de opening met de aanduiding "Afvoerkle".

## Installeren van T&P ontlastingsklep

Gebruik het T&P ontlastingsklep dat bij de verpakking is inbegrepen.

- 1 Breng teflonband aan op het G-uiteinde om lekkage te voorkomen.

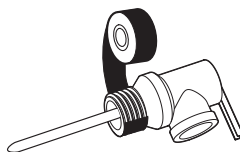

- 2 Installeer de T&P ontlastingsklep in de opening die gemarkeerd is met T&P ontlastingsklep.



## Aansluiting T&P Ontlastklep Ontladingsleiding

### ⚠ WAARSCHUWING

De druk van de overdrukklep mag niet hoger zijn dan 1 MPa, de maximale werkdruk van de waterverwarmer, zoals aangegeven op het gegevensplaatje.

### ⚠ WAARSCHUWING

Bevestig de T&P-leiding NIET aan een ventiel of andere restrictie. Bevestig het sanitair T&P NIET aan het sanitaircondensaat. Er moet direct een voldoende open afvoerleiding naartoe worden geleid.

Monteer de T&P ontlastingsklep volgens de lokale codes en de volgende aanwijzingen.

- De binnendiameter van de afvoerbuïs moet minimaal  $\frac{3}{4}$ " zijn.
- De afvoerbuïs moet een vergunning hebben voor de distributie van warm water en 100 °C zonder vervorming kunnen verdragen.
- Het is niet nodig om het uiteinde van de afvoerbuïs te schroefdraad of te verbergen en deze moet worden afgeschermd tegen bevriezing.
- In de afvoerleiding mag geen enkele vorm van afsluiter, beveiliging of reduceerkoppeling worden geplaatst of geïnstalleerd.

- 1 Breng teflonband aan op het G-uiteinde om lekkage te voorkomen.

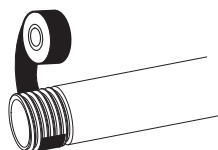

- 2 Bevestig de afvoerleiding aan de uitlaat van de T&P ontlastklep. Om volledige ontwatering van zowel de T&P ontlastklep als de afvoerleiding mogelijk te maken, moet de afvoerleiding vanaf de klep naar beneden worden gekanteld.

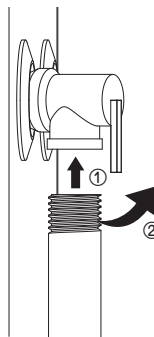

- 3 Het uiteinde van de afvoerbuïs moet naar een voldoende open afvoer worden geleid.



- \* Het water kan uit de persleiding van de drukontlastingsinrichting druppelen en deze leiding moet open worden gelaten voor de atmosfeer.
- \* Om kalkafzetting te verwijderen en te controleren of deze niet geblokkeerd is, moet het drukontlastingssysteem periodiek worden bediend.
- \* In een continue neerwaartse richting en in een vorstvrije omgeving moet een afvoerleiding worden geïnstalleerd die is aangesloten op het overdruksysteem.

## Installeren van condensaatafvoerleidingen

### OPMERKING

- NIET te strak aandraaien bij het maken van de aansluitingen van de afvoerfitting op de afvoerslang. De condenswaterbak kan gescheurd of beschadigd raken door het overmatig vastdraaien van de armaturen.
- Het condensaat van dit apparaat is niet zuur.

De condensaatafvoerleidingen en de afvoerlijnen moeten voldoen aan de staats- en plaatselijke voorschriften.

Verlaag de grootte van de afvoerleiding niet tot minder dan de opgegeven grootte van de condensaatverbinding.

Voor een goede afwatering moet u ervoor zorgen dat de condensaatafvoerleidingen een neerwaartse helling aanhouden.

Om condensvorming aan de buitenkant van de afvoerleiding te voorkomen, moet de afvoerleiding worden geïsoleerd.

Een typische condenspomp met een capaciteit van niet minder dan 7.5 L per dag moet worden gemonteerd als er geen vloerafvoer beschikbaar is of als de afvoer boven het niveau van de condensaatleiding ligt.

- 1 Breng teflonband aan op het G-uiteinde om lekkage te voorkomen.

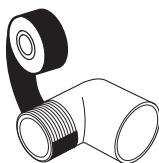

- 2 Bevestig de elleboog met  $\frac{3}{4}$ " slip &  $\frac{3}{4}$ " G aan de primaire afvoeraansluiting.

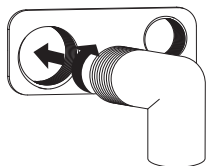

- 3 Met behulp van een goedgekeurde afdichtingskit plaatst u de PVC-buis in het vrouwelijke uiteinde. Condensaatafvoer moet naar een adequate afvoer worden geleid.

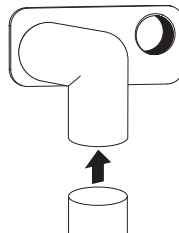

- 4 Bevestig met behulp van  $\frac{1}{2}$ " PVC-buizen de elleboog aan de secundaire afvoeraansluiting en steek de PVC-buis in het vrouwelijke uiteinde met behulp van een elleboog met  $\frac{1}{2}$ " slip &  $\frac{1}{2}$ " G, en een goedgekeurde afdichtingskit.

## Aansluiten van de watertoevoerslang

### OPMERKING

- NIET direct solderen of solderen aan warm- of koudwateraansluitingen. Als er zweetaansluitingen worden gebruikt, wordt er een zweetbuisje gebruikt om de verwarming op de warm- of koudwateraansluitingen aan te sluiten voordat de adapter wordt geïnstalleerd. De plastic binnenbekleding in deze poorten zou permanent worden beschadigd door de warmte die wordt toegepast op de watertoevoer.
- \* De maximale druk in de koudwaterleiding is 0.8 MPa. Als het toevoerwater groter is dan 0.8 MPa, installeer dan een reduceerventiel.
- \* Om verontreiniging van het drinkwater door terugstroming te voorkomen, moet het water voor het vullen of bijvullen van het verwarmingssysteem volgens EN1717/ EN61770 worden aangesloten.

Maximale en minimale bedrijfstemperaturen van het water (°C)	35 / 62
Maximale en minimale waterbedrijfsdruk (MPa)	- / 0.8

Zie "Installatie-instructies" voor suggesties voor een typische installatie.

- 1 Controleer het type waterleidingen in uw huis. Gebruik fittingen die geschikt zijn voor het type buis in uw huis.
- 2 Breng teflonband aan op het G-uiteinde om lekkage te voorkomen.

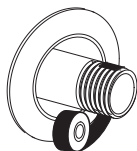

- 3 Sluit de koud- en warmwatervoorziening aan met behulp van 3/4" G.

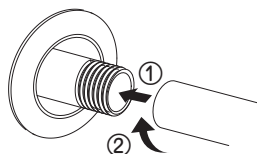

De installatie van aansluitingen op de wateraansluitingen wordt aanbevolen voor het gemak van het loskoppelen van de waterverwarmer voor service of vervanging.

- 4 Installeer een afsluiter in de koudwaterleiding bij de waterverwarmer.
- 5 Monteer de isolatie op de koud- en warmwaterleidingen. Insulating hot water pipe can increase energy efficiency.

### Om de waterverwarmer te vullen

#### WAARSCHUWING

**Zet de waterverwarmer pas aan als de tank absoluut vol water zit. De garantie voor waterverwarmers dekt geen schade of defecten die het gevolg zijn van het gebruik van een lege of gedeeltelijk lege tank.**

- 1 Zorg ervoor dat de aftapkraan van de waterverwarmer volledig gesloten is.

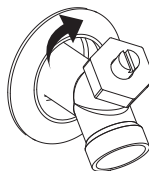

- 2 Zet de koudwatervoorziening aan
- 3 Open elke warmwaterkraan langzaam en laat het water lopen tot er een volle stroom overheen stroomt.
- 4 Laat het water een paar minuten vollopen.

## Het maken van elektrische verbindingen

### **! WAARSCHUWING**

Schakel alle stroom uit voordat u aan de elektrische aansluitingen gaat werken.

### **! WAARSCHUWING**

De grondverbinding is verplicht.

### **! WAARSCHUWING**

Lever nooit rechtstreeks stroom aan het verwarmingselement. Bovenste en onderste verwarmingselementen worden op het product geïnstalleerd. (230 V, 2 kW)

### OPMERKING

- Alle bedrading moet voldoen aan Europese en nationale eisen en moet worden beveiligd met een 30 mA RCD-veiligheidssysteem (aardlekschakelaar).
- De middelen voor het loskoppelen moeten opgenomen zijn in de vaste bedrading in overeenstemming met de bedravingsregels.

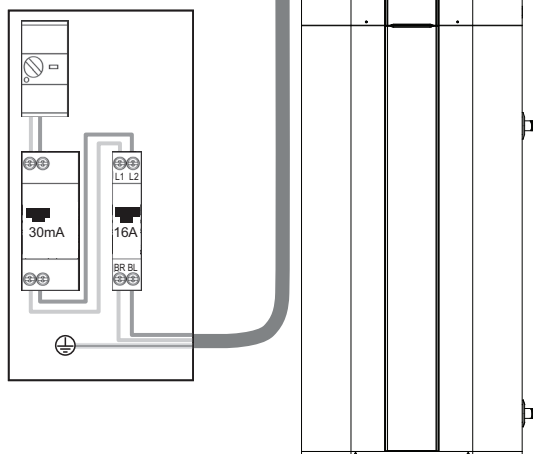

Om een goede werking van de onder druk staande titaanode te garanderen, moet de waterverwarmer permanent worden gevoed met elektriciteit (ICCP). Zet de stroom niet aan voordat de waterverwarmer volledig is gevuld.

Het apparaat kan alleen worden aangesloten en gebruikt op een eenfasig 230 V AC-net.

De elektrische installatie omvat het volgende:

- Het is raadzaam om een aardlekschakelaar (RCD) met een nominale aardlekstroom van niet meer dan 30 mA te monteren.
- De classificatie van de te installeren aardlekschakelaar (RCD)

De voedingskabel kan niet worden losgekoppeld van het product. De voedingskabel kan niet worden vervangen. Als het kabel beschadigd is, moet het apparaat worden gesloopt.

### **! VOORZICHTIGHEID**

Om gevaarlijke situaties te voorkomen door het onopzettelijk resetten van de thermale beveiliging, mag dit apparaat geen voeding ontvangen door een extern schakeltoestel, zoals een timer, of aangesloten worden op een circuit dat regelmatig door het elektriciteitsbedrijf in- en uitgeschakeld wordt.

## Veiligheidscontroles

### **VOORZICHTIGHEID**

**Voordat u de waterverwarmer weer in gebruik neemt, moet u een deskundig persoon de oorzaak van de hoge temperatuursituatie laten onderzoeken en corrigerende maatregelen laten nemen.**

Er is een temperatuurbegrenzende regeling (ECO) die zich boven het bovenste verwarmingselement bevindt. De temperatuurbegrenzende regeling (ECO) schakelt de stroomtoevoer naar de verwarmingselementen uit als de watertemperatuur te hoog wordt.

Als de besturing eenmaal is geopend, moet deze handmatig worden gereset.

Voor het resetten van de temperatuurbegrenzende regeling (ECO):

- 1** Schakel de stroom uit door de stroomonderbreker te openen of de zekeringen te verwijderen.
- 2** Verwijder het voordecor en de afdekking van het bovenste element.
- 3** Druk op de rode ECO RESET knop.

## Isolatiepakketten

Externe isolatiepakketten, beschikbaar voor het grote publiek, voor waterverwarmer is niet nodig.

De garantie van de fabrikant dekt geen schade of storing die wordt veroorzaakt door enige vorm van onbevoegde energiebesparende apparatuur of andere producten die worden geïnstalleerd of gebruikt.

Letsel of verlies als gevolg van het gebruik van dergelijke niet-toegestane inrichtingen valt niet onder de verantwoordelijkheid van de fabrikant.

### **VOORZICHTIGHEID**

**Als de plaatselijke voorschriften de toepassing van een externe isolatiepakket op de waterverwarmer vereisen, moet er zorgvuldig op worden gelet dat de goede werking en de werking van het apparaat niet worden beperkt:**

- Blokkeer de luchtopeningen van de waterverwarmer NIET.
- Dek de informatie- of waarschuwingsetiketten die op de waterverwarmer zijn aangebracht NIET af en probeer ze niet te verplaatsen.
- Bedek het bedieningspaneel, de T&P ontlastingsklep, de aftapkraan en de aftakdoos NIET.
- Inspecteer de pakken regelmatig.

## Installatiechecklist

### Locatie

- Voldoende ruimte voor luchtverversing en periodieke service.
- De vloer is sterk genoeg om de waterverwarmer te ondersteunen.
- Binnenshuis en beschermd tegen hoge corrosieve elementen.
- Dicht bij het gebied van de vraag naar verwarmingswater.
- Meer dan 1 °C.
- Ruimte vrij van brandbare vloeistoffen en gassen.

### Afvoerklep

- Afvoerklep goed geïnstalleerd.

### T&P ontlastklep

- T&P ontlastingsklep goed geïnstalleerd.
- De ontlastingslijn houdt een neerwaartse helling aan en loopt naar een adequate afvoer.
- Ontlastingspijp beschermd tegen bevriezing.

### Condensaatafvoer

- Afvoerleidingen houden een neerwaartse helling aan en lopen naar een adequate afvoer.

### Watertoevoer

- De tank zit helemaal vol met water.
- Verwijder de lucht uit de waterverwarmer en de leidingen.
- Strakke en lekvrije wateraansluitingen.
- Flexibele wateraansluitingen aanbevelen.

### Bedrading

- De spanning van de voedingsspanning komt overeen met de nominale spanning op het gegevensplaatje.
- De juiste grootte van de draad en de zekering of het verdeelcircuit van de stroomonderbreker.
- De eenheid is goed geaard.

## Gebruik van de basisbediening

### DISPLAYSCHERM

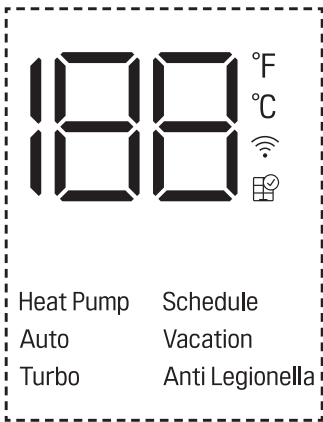

2

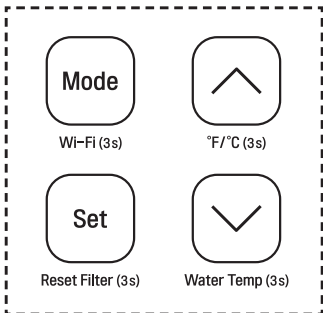

1



1 Knop	2 Scherm	Omschrijving
Mode	Heat Pump	Om de warmtepompmodus te selecteren.
	Auto	Om de automatische modus te selecteren.
	Turbo	Om de turbomodus te selecteren.
	Vacation	Om de vakantiemodus te selecteren.
-	Schedule	Stel de planningsmodus alleen in in de LG ThinQ-applicatie.
-	Anti Legionella	Om de Anti-legionella modus te selecteren.
Set	-	Om de gewenste watertemperatuur in te stellen.
↑ ↓	88	Om de gewenste watertemperatuur aan te passen.
Wi-Fi (3s)	Wi-Fi	Om de Wifi koppeling mogelijk te maken.
Reset Filter (3s)	Filter icon	Om het filteralarm te resetten.
°F/°C (3s)	°F °C	Om de eenheid te veranderen tussen °F en °C.
Water Temp (3s)	88	Om de huidige watertemperatuur gedurende 5 seconden weer te geven.

## Aanpassing van de watertemperatuur

### **GEVAAR**

Het risico op **VERBRANDEN** van warm water wordt vergroot door de hogere watertemperatuur.

De watertemperatuur wordt op peil gehouden volgens de ingestelde temperatuur op het display en kan worden ingesteld van 35 °C tot 60 °C.

- 1 Druk op  of  om de watertemperatuur te selecteren.
- 2 Druk op de instelknop om af te sluiten.

### Bedrijfsmodus

- Druk herhaaldelijk op de modusknop om de bedrijfsmodus te selecteren. De actieve modus wordt weergegeven op het displayscherm.

### WARMTE POMP MODUS

Door alleen een warmtepomp te gebruiken voor de verwarming, minimaliseert deze modus het stroomverbruik, maar heeft een lage terugwinning.

### AUTOMATISCHE MODUS

Deze modus is een in de fabriek ingestelde verzendmodus. Het relatief lage stroomverbruik en het hoge herstelvermogen worden door deze modus gegeven. In deze modus wordt de warmtepomp gebruikt voor de verwarming. Als de vraag groter is dan de warmtepomp op zichzelf kan bijhouden, kunnen verwarmingselementen voor extra verwarming zorgen.

### TURBO-MODUS

Deze modus zorgt voor het hoogste herstel. Deze modus maakt gebruik van een warmtepomp en een verwarmingselement tegelijk.

### VACATIEMODUS

Deze functie wordt aanbevolen voor een langere periode wanneer de waterverwarmer niet in werking is. Om het energieverbruik tot een minimum te beperken en te voorkomen dat de waterverwarmer bevriest, wordt in deze modus de temperatuur van het reservoir op ongeveer 20 °C gehouden. De vakantieduur kan worden ingesteld of gewijzigd tussen 1 en 90 dagen via LG ThinQ app.

### PLANNINGSMODUS

Deze modus kan alleen worden ingesteld in de LG ThinQ-applicatie. Door op een willekeurige knop van de waterverwarmer te drukken, kunt u uit deze modus ontsnappen.

### ANTI-LEGIONELLA MODUS

De waterverwarmer voert één keer per week automatisch de anti-legionella modus uit. De watertemperatuur gaat tot 60 °C en blijft 1 uur staan. Deze temperatuur kan verbranden, dus we raden u aan om een thermostatische mengkranen te gebruiken. (Standaard inactief)

Actief / Inactief

- Om de anti-legionella modus in te stellen op actief of inactief, houdt u de instelknop ongeveer 3 seconden ingedrukt.

Actief: (Display Knippert "Anti-legionella" "Antilegionella" x 4)

\* Eenmaal per week in bedrijf

Inactief: (Display Knippert "Anti-legionella" x 4)

### Reset het luchtfilteralarm

Het apparaat geeft een alarm (  ) weer dat u eraan herinnert het luchtfilter regelmatig te controleren en te reinigen.

- Houd de instelknop ongeveer 3 seconden ingedrukt om het alarm te resetten.

### Verander de temperatuur eenheid

U kunt de weergavetemperatuur op het scherm instellen op Fahrenheit of Celsius.

- Houd de knop  ongeveer 3 seconden ingedrukt om de temperatuureenheid te wijzigen.

### Actuele watertemperatuur

- Houd de knop  ongeveer 3 seconden ingedrukt. Het display toont de actuele watertemperatuur van de tank gedurende 5 seconden.

### Wifi PAIRING FUNCTIE

Als het apparaat via een Wifi-netwerk verbonden met internet is in huis, kunt u het apparaat op afstand bedienen met de applicatie voor smartphones. Zie het hoofdstuk "SMART FUNCTIE" voor meer informatie.

- Houd de modusknop ongeveer 3 seconden ingedrukt.

 wordt weergegeven op het displayscherm.



## LG ThinQ Applicatie

Deze functie is alleen beschikbaar op modellen met het  of ThinQ logo.

Met behulp van de **LG ThinQ**-applicatie kunt u communiceren met het toestel door middel van een smartphone.

## LG ThinQ Applicatie-eigenschappen

U kunt met het apparaat communiceren via een smartphone dankzij de handige smartfuncties.

### Smart Diagnosis™

Deze slimme diagnosefunctie [smart diagnostic feature] kan u helpen het probleem te identificeren als u een probleem ondervindt bij het gebruik van het apparaat.

### Instellingen

Hiermee kunt u verschillende opties op het apparaat en in de toepassing instellen.

### OPMERKING

- Als u uw draadloze router vervangt, van internet service provider verandert, of het wachtwoord wijzigt, verwijdert u het geregistreerde toestel uit de **LG ThinQ** applicatie en registreer het opnieuw.
- De applicatie is onderhevig aan wijzigingen met het oog op de verbetering van het apparaat zonder kennisgeving aan de gebruikers.
- De functies kunnen per model verschillen.

## Voor het gebruik van LG ThinQ Applicatie

- 1 Controleer de afstand tussen het toestel en de draadloze router (Wifi-netwerk).
  - Als de afstand tussen het toestel en de draadloze router te groot is, zal de signaalsterkte te zwak worden. Het kan langere tijd duren om te registreren of de installatie mislukt.

- 2 Schakel **Mobiele data** of **Cellular Data** op uw mobiele telefoon uit.

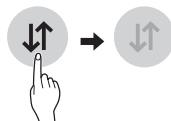

- 3 Maak met uw smartphone verbinding met de draadloze router.



### OPMERKING

- Om de Wifi verbinding te controleren, controleert u of het  pictogram op het bedieningspaneel brandt.
- Het apparaat ondersteunt alleen 2,4 GHz WiFi netwerken. Om uw netwerkfrequentie te controleren, neemt u contact op met uw internet service provider of kijk in de handleiding van uw draadloze router.
- **LG ThinQ** is niet verantwoordelijk voor problemen met de netwerkverbinding of voor storingen, defecten of fouten die worden veroorzaakt door de netwerkverbinding.
- Als het apparaat er niet in slaagt verbinding te maken met het Wi-Fi netwerk, kan het zijn dat het te ver van de router staat. Koop een Wi-Fi-repeater (bereikvergroter) om de Wi-Fi signaalsterkte te verbeteren.
- Het kan zijn dat er geen verbinding gemaakt kan worden met het wifinetwerk of dat de verbinding verstoord wordt door het netwerk in uw huis.
- Het kan zijn dat de netwerkverbinding niet naar behoren werkt door de internet serviceprovider die u gebruikt.
- De omringende draadloze omgeving kan ervoor zorgen dat de draadloze netwerkdienst traag werkt.

- Het toestel kan niet geregistreerd worden door problemen met de draadloze signaaloverdracht. Trek de stekker van het toestel uit en wacht een minuut voordat u opnieuw begint.
- Als de firewall van uw draadloze router geactiveerd is, schakel de firewall uit of voeg een uitzondering toe.
- De draadloze netwerknaam (SSID) moet een combinatie bevatten van Engelse letters en cijfers. (Gebruik geen speciale tekens.)
- De gebruikersinterface van de smartphone (UI) kan verschillen afhankelijk van het mobiele besturingssysteem (OS) en de fabrikant.
- Als het beveiligingsprotocol of de router ingesteld is op **WEP** is het wellicht niet mogelijk om het netwerk in te stellen. Wijzig het naar andere beveiligingsprotocollen (**WPA2** wordt aanbevolen) en registreer het product nogmaals.

## Installatie van de LG ThinQ-applicatie

Zoek naar de LG ThinQ-applicatie in de Google Play Store of Apple App Store op een smartphone. Volg de instructies om de applicatie te downloaden en te installeren.

## Smart Diagnosis™

Gebruik deze functie om u te helpen bij het diagnosticeren en oplossen van problemen met uw toestel.

## OPMERKING

- De service kan niet werken door externe oorzaken, zoals, maar niet beperkt tot, het niet beschikbaar zijn van Wi-Fi, het verbreken van de Wi-Fi verbinding, het beleid voor lokale app stores of het niet beschikbaar zijn van apps, om redenen die niet zijn toe te schrijven aan de nalatigheid van LGE.
- Zonder voorafgaande kennisgeving kan de functie onderhevig zijn aan veranderingen en kan deze een andere vorm hebben, afhankelijk van waar u zich bevindt.

## Het gebruik van LG ThinQ om problemen te diagnosticeren

Met behulp van het **LG ThinQ** programma kan het probleemoplossende data naar een smartphone sturen als u een probleem heeft met uw Wi-Fi apparaat.

- Start de **LG ThinQ**-applicatie en selecteer de **Smart Diagnosis™** -functie in het menu. Volg de instructies in de **LG ThinQ**-applicatie.

## Informatie over open-sourcekennisgevingen

Als u de broncode in dit product onder GPL-, LGPL-, MPL- en andere open-sourcelicenties wilt verkrijgen, gaat u naar <http://opensource.lge.com>.

Naast de broncode kunnen alle genoemde licentievoorwaarden, garantiedisclaimers en copyrightvermeldingen worden gedownload.

LG Electronics verschaft de open-sourcecode ook op cd-rom tegen distributiekosten (zoals de kosten van het medium, de verzending en de afhandeling). Stuur hiervoor per e-mail een verzoek naar [opensource@lge.com](mailto:opensource@lge.com). Deze aanbieding is geldig voor een periode van drie jaar na onze laatste zending van dit product. Deze aanbieding is geldig voor iedereen die deze informatie ontvangt.

## Declaration of Conformity

EN



Hereby, LG Electronics declares that the radio equipment type Water Heater is in compliance with Directive 2014/53/EU. The full text of the EU declaration of conformity is available at the following internet address: <http://www.lg.com/global/support/cedoc/cedoc#>

## Декларация за съответствие

BG



С настоящото LG Electronics декларира, че Воден нагревател от тип с радио оборудване е в съответствие с Директива 2014/53/EU. Пълният текст на декларацията на EU за съответствие е наличен на следния интернет адрес: <http://www.lg.com/global/support/cedoc/cedoc#>

## Prohlášení o shodě

CZ



Společnost LG Electronics tímto prohlašuje, že je rádiové vybavení typu Ohříváč vody jednotka ve shodě se směrnicí 2014/53/EU. Plný text prohlášení o shodě EU je k dispozici na následující internetové adrese: <http://www.lg.com/global/support/cedoc/cedoc#>

## Overensstemmelseserklæring

DA



LG Electronics erklærer herved, at Vandvarmer med indbygget radioudstyr er i overensstemmelse med direktivet 2014/53/EU. EU-overensstemmelseserklæringens fulde tekst kan findes på følgende webadresse: <http://www.lg.com/global/support/cedoc/cedoc#>

## Konformitätserklärung

DE



Hiermit erklärt LG Electronics, dass die Funk-Wasserheizer Richtlinie 2014/53/EU erfüllt. Den vollständigen Text der EU-Konformitätserklärung finden Sie unter der folgenden Internetadresse: <http://www.lg.com/global/support/cedoc/cedoc#>

## Δήλωση συμμόρφωσης

EL



Με το παρόν η LG Electronics δηλώνει ότι το Θερμαντήρας νερού τύπου ραδιοεξοπλισμού συμμορφώνεται με την Οδηγία 2014/53/EU. Το πλήρες κείμενο της δήλωσης συμμόρφωσης EU διατίθεται στην ακόλουθη ηλεκτρονική διεύθυνση: <http://www.lg.com/global/support/cedoc/cedoc#>

## Declaración de conformidad

ES



Por la presente, LG Electronics declara que el tipo de equipo de radio Calentador de agua cumple la Directiva 2014/53/EU. El texto completo de la declaración de conformidad está disponible en la siguiente dirección de Internet: <http://www.lg.com/global/support/cedoc/cedoc#>

## Vastavusdeklaratsioon

ET



Käesolevaga teatab LG Electronics, et raadioseadme tüüpi boiler on vastavuses direktiiviga 2014/53/EU. Kogu EU vastavusdeklaratsiooni tekst on saadaval järgmisel internetiaadressil: <http://www.lg.com/global/support/cedoc/cedoc#>

## Vaatimustenmukaisuusvakuutus

FI



LG Electronics julistaa täten, että radiolaitetyyppinen Vedenlämmittin mukautuu Direktiiviin 2014/53/EU. EU:n vaatimuksenmukaisuusvaatimuksen koko teksti löytyy seuraavassa osoitteessa: <http://www.lg.com/global/support/cedoc/cedoc#>

## Déclaration de conformité

FR



Par la présente, LG Electronics déclare que le type d'équipement radio Chauffe-eau est conforme à la directive 2014/53/EU. Le texte intégral de la déclaration de conformité EU est disponible à l'adresse internet suivante: <http://www.lg.com/global/support/cedoc/cedoc#>

## Dearbhú Comhréireachta

GA



Dearbhaíonn LG Electronics leis seo go bhfuil an trealamh raidió Téitheoir Uisce i gcomhréir leis an Treoir 2014/53/EU. Tá téacs iomlán an Dhearbhaithe Comhréireachta EU ar fáil ar an seoladh idirlíne a leanas: <http://www.lg.com/global/support/cedoc/cedoc#>

## Izjava o skladnosti

HR



Ovime LG Electronics izjavljuje da je radio oprema u vidu Grijač za vodu u skladu s Direktivom 2014/53/EU. Cijeli tekst EU deklaracije o skladnosti dostupan je na sljedećoj internetskoj adresi: <http://www.lg.com/global/support/cedoc/cedoc#>

## Megfelelőségi tanúsítvány

HU



Ezennel az LG Electronics kijelenti, hogy a Vízmelegítő rádióberendezése megfelel az 2014/53 /EU irányelv előírásainak. Az EU megfeleléségi nyilatkozat teljes szövege elérhető a következő internetes címen: <http://www.lg.com/global/support/cedoc/cedoc#>

## Dichiarazione di conformità

IT



Con la presente, LG Electronics dichiara che Scaldabagno del tipo con apparato radio è conforme alla direttiva 2014/53/EU. E' possibile leggere l'intero testo della dichiarazione di conformità al regolamento EU al seguente indirizzo internet: <http://www.lg.com/global/support/cedoc/cedoc#>

## Atitikties deklaracija

LT



Šiuo dokumentu „LG Electronics“ pareiškia, kad radijo įrangos tipo Vandens Šildytuvus atitinka 2014/53/EU direktyvos reikalavimus. Visas EU atitikties deklaracijos tekstas pateiktas šiuo interneto adresu: <http://www.lg.com/global/support/cedoc/cedoc#>

## Atbilstības deklarācija

LV



Ar šo, LG Electronics apliecina, ka radio aprīkojums ūdenssildītājs mašīna atbilst ar Direktīvu 2014/53/EU. Pilns EU atbilstības deklarācijas teksts ir atrodams sekojošajā interneta adresē: <http://www.lg.com/global/support/cedoc/cedoc#>

## Декларација за усогласеноста

MK



Со ова, LG Electronics изјавува дека типот на радио опремата на Бојлер, е во согласност со Директивата 2014/53/EU. Целосниот текст на EU декларацијата за усогласеност, е достапен на следната интернет адреса: <http://www.lg.com/global/support/cedoc/cedoc#>

## Dikjarazzjoni ta' Konformità

MT



Hawnhekk, LG Electronics jiddikjara li t-tip tat-tagħmir tar-radju tal-Ħiter tal-Ilma huwa f'konformità mad-Direttiva 2014/53/EU. It-test sħiħ ta' dikjarazzjoni ta' konformità tal-EU huwa disponibbli fl-indirizz tal-internet segwenti: <http://www.lg.com/global/support/cedoc/cedoc#>

## Conformiteitsverklaring

NL



Hierbij verklaart LG Electronics dat de radioapparatuur van het type Boiler in overeenstemming is met de richtlijn 2014/53/EU. De volledige tekst van de EU-conformiteitsverklaring is beschikbaar op het volgende internetadres: <http://www.lg.com/global/support/cedoc/cedoc#>

## Samsvarserklæring

NO



Herved erkærer LG Electronics at radioutstyr av typen Vann Varmeapparat er i samsvar med direktiv 2014/53/EU. Den fullstendige teksten til EU-samsvarserklæring er tilgjengelig på følgende Internettadresse: <http://www.lg.com/global/support/cedoc/cedoc#>

## Deklaracja zgodności

PL



Niniejszym firma LG Electronics deklaruje, że Pompa ciepła z modułem radiowym spełnia wymagania Dyrektywy 2014/53/EU. Pełna treść deklaracji zgodności EU jest dostępna pod następującym adresem internetowym: <http://www.lg.com/global/support/cedoc/cedoc#>

## Declaração de conformidade

PT



Pelo presente, a LG Electronics declara que o Esquentador tipo equipamento rádio está em conformidade com a Diretiva 2014/53/EU. O texto completo da declaração de conformidade da EU está disponível no seguinte endereço da internet: <http://www.lg.com/global/support/cedoc/cedoc#>

## Declarație de conformitate

RO



Prin prezenta, LG Electronics declară că Sistemul de Încălzitor de apă de tip echipament radio este în conformitate cu Directiva 2014/53/EU. Textul complet al declarației de conformitate a EU este disponibilă la următoarea adresă de internet: <http://www.lg.com/global/support/cedoc/cedoc#>

## Prehlásenie o zhode

SK



Týmto LG Electronics prehlasuje, že rádiové zariadenie typu Ohrievač vody je v súlade so smernicou 2014/53 / EU. Úplné znenie prehlásenia o zhode pre EU je k dispozícii na tejto internetovej adrese: <http://www.lg.com/global/support/cedoc/cedoc#>

## Izjava o skladnosti

SL



S tem LG Electronics izjavlja, da je vrsta radijske opreme za Grelnik vode v skladu z Direktivo 2014/53/EU. Celotno besedilo EU deklaracije o ustreznosti je na voljo na naslednjem internetnem naslovu: <http://www.lg.com/global/support/cedoc/cedoc#>

## Deklarata e pajtimit

SQ



Me anë të këtij dokumenti, LG Electronics deklaroi se tipi i pajisjes radio Ngrorës uji është në përputhje me Direktivën e EU 2014/53 / . Teksti i plotë i deklaratës së konformitetit të EU gjendet në adresën e mëposhtme të internetit: <http://www.lg.com/global/support/cedoc/cedoc#>

## Izjava o usklađenosti

SR



Ovime LG Electronics izjavljuje da je radio oprema u vidu Grijač za vodu u skladu s Direktivom 2014/53/EU. Celokupni tekst EU deklaracije o usklađenosti dostupan je na sledećoj internet adresi: <http://www.lg.com/global/support/cedoc/cedoc#>

## Försäkran om överensstämmelse

SV



Härmed, uppger LG Electronics att radioutrustningstypen Vattenvärmare efterlever EU-direktiv 2014/53/EU. Hela texten om EU-direktivet gällande konformitet finns tillgänglig på följande internet adress: <http://www.lg.com/global/support/cedoc/cedoc#>

## Izjava o usklađenosti

BS



Ovime LG Electronics izjavljuje da je radio oprema u vidu Grijač za vodu u skladu sa Direktivom 2014/53/EU. Cijeli tekst EU deklaracije o usklađenosti dostupan je na sljedećoj internet adresi: <http://www.lg.com/global/support/cedoc/cedoc#>

## UK DECLARATION OF CONFORMITY

EN



Hereby, LG Electronics declares that the radio equipment type Water Heater is in compliance with the relevant statutory requirements. The full text of the UK declaration of conformity is available at the following internet address: <http://www.lg.com/global/support/cedoc/cedoc#>

## Wireless LAN Module Specifications

<b>Model</b>	LCW-007
<b>Frequency Range</b>	2412 MHz - 2472 MHz
<b>Output Power(Max)</b>	IEEE 802.11b: 17.59 dBm IEEE 802.11g: 17.39 dBm IEEE 802.11n(HT20): 16.64 dBm IEEE 802.11n(HT40): 17.05 dBm

Wireless function S/W version: V 1.0 / Безжична функција S/W верзија: V 1.0 / Verze softwaru bezdrátové funkce: V 1.0 / Softwareversion til trådløs funktion: V 1.0 / Drahtlosfunktion Software-Version: V 1.0 / Εκδόση λογισμικού ασύρματης λειτουργίας : V 1.0 / Versión de software de la función inalámbrica: V 1.0 / Juhtmevaba funktsiooni S/W versioon: V 1.0 / Langattoman toiminnon S/W versio: V 1.0 / Version S/W de la fonction sans fil : V 1.0 / Feidhm gan Sreang S/W leagan : V 1.0 / Verzija softvera bežične funkcije: V 1.0 / Vezeték nélküli funkció szoftver verzió: V 1.0 / Funzione Wireless S/W versione: V 1.0 / Belaidé funkciya S/W versija: V 1.0 / Bezvadu funkcijas programmas versija : V1.0 / Безжична функција S/W верзија: V 1.0 / Funzjoni wireless verzjoni S/W : V 1.0 / Draadloze functie S/W-versie: V 1.0 / Trádløs funksjon S/W versjon : V 1.0 / Oprogramowanie funkcji bezprzewodowej wer.: V 1.0 / Versão S/W da função sem fios: V 1.0 / Funçtia wireless S/W versiunea : V 1.0 / Funkcia wireless S/W verzia: V 1.0 / Različica programske opreme za brezžično funkcijo: V1.0 / Funksioni wireless (pa lidhje kabllore) S/W versioni : V 1.0 / Verzija softvera bežične funkcije: V 1.0 / Trádløs funtion S/W version : V 1.0 / Verzija softvera bežične funkcije: V 1.0

For consideration of the user, this device should be installed and operated with a minimum distance of 20 cm between the device and the body. / С оглед безбедноста на потребителот, това устройство трябва да бъде инсталирано и оперирано от минимално разстояние 20 cm между него и тялото. / S ohledem na uživatele by se toto zařízení mělo instalovat a provozovat tak, aby byla minimální vzdálenost mezi zařízením a tělem alespoň 20 cm. / Af hensyn til brugerens sikkerhed skal dette apparat installeres og betjenes med en minimumsafstand på 20 cm mellem apparatet og kroppen. / Zur Rücksichtnahme auf den Nutzer, sollte dieses Gerät mit einem Abstand von mindestens 20 cm zwischen dem Gerät und dem Körper installiert und betrieben werden. / Πληροφορικά για το χρήστη, αυτή η συσκευή θα πρέπει να εγκατασταθεί να λειτουργήσει με μια ελάχιστη απόσταση 20 cm μεταξύ της συσκευής και του σώματος. / El usuario ha de tener en cuenta que el dispositivo deberá ser instalado y funcionar con una distancia mínima de 20 cm entre el mismo y el cuerpo. / Kasutaja peaks arvestama, et see seade tuleks paigaldada ja sellega töötada nii, et hoitakse minimaalne seadme ja keha vaheline vahemaad 20 cm juures. / Käyttäjän huomiomiseksi, laite tulee asentaa ja sitä tulee käyttää 20 cm:n minimietäisyyden päässä vartaloista. / À l'égard de l'utilisateur, cet appareil doit être installé et utilisé à une distance minimale de 20 cm entre l'appareil et le corps. / Ar mhaithe leis an úsáid, ba chóir an gléas seo a shuiteáil agus a oibriú ar a laghad 20 cm ó do chorp. / Za razmatranje korisnika, ovaj uređaj treba postaviti i njime upravljati s udaljenosti od najmanje 20 cm od tijela. / A felhasználónak vigyázni kell, hogy ezt a készüléket úgy kell telepíteni és üzemeltetni egy legalább 20 cm távolságot biztosítsanak a készülék és a test között. / Si consiglia agli utenti di installare questo dispositivo ad una distanza minima di 20 cm tra il dispositivo e il corpo. / Vartotojas turi sumontuoti ir eksploatuoti šį įrenginį mažiausiai 20 cm. Nuo įrenginio ir korpuso. / Lietotāja izvērēšanai, šī ierīce jāuzstāda un jādarbina, ievērojot minimālo distanci 20 cm starp ierīci un karkasu. / Заради грижата за корисникот, овој уред треба да се инсталира и да работи на минимална далечина од 20 cm меѓу уредот и телото на корисникот. / Ghall-konsiderazzjoni tal-utent, dan it-tagħmir għandu jiġi installat u mħaddem b'distanza ta' mhux inqas minn 20 cm bejn l-apparat u l-persuna. / Het is in het belang van de gebruiker dat dit apparaat geïnstalleerd en gebruikt wordt met een minimale afstand van 20 cm tussen het apparaat en het lichaam. / For hensynet til brukeren, bør denne enheten bli installert og brukt med en avstand på minimum 20 cm mellom apparatet og kroppen. / Zaleca się montaż oraz obsługę urządzenia z odległości co najmniej 20 cm. / Para consideração do utilizador, este dispositivo deve ser instalado e operado com uma distância mínima de 20 cm entre o dispositivo e o corpo. / Utilizatorul trebuie să țină cont de faptul că acest dispozitiv trebuie instalat și utilizat cu o distanță minimă de 20 cm între dispozitiv și corp. / Poznámka pre používateľa: toto zariadenie by sa malo montovať a využívať v minimálnej vzdialenosti 20 cm medzi zariadením a telom. / Ob upoštevanju varnosti uporabnika je napravo treba namestiti in upravljati tako, da je med napravo ter telesom najmanj 20 cm. / Për konsideratën e përdoruesit, kjo pajisje duhet të instalohet dhe operohet nga një distancë minimale prej 20 cm mes pajisjes dhe trupit. / Korisnik treba da ima na umu da ovaj uređaj treba postaviti i njime upravljati sa udaljenosti od najmanje 20 cm od tela. / Med hensyn till användaren, bör denna apparat installeras och drivas med en distans på åtminstone 20 cm mellan apparaten och kroppen. / Korisnik treba znati da ovaj uređaj treba postaviti i njime upravljati sa minimalne udaljenosti od 20 cm između uređaja i tijela.



Wireless LAN Module Specifications / Спецификации на безжичния LAN модул / Technische parametry modulu pro bezdrátovou síť LAN / Wireless LAN modul Specifikationer / Wireless-LAN-Modul Technische Daten: / Προδιαγραφές ασύρματης μονάδας LAN / Especificaciones del módulo LAN inalámbrico / Juhtmevaba LAN mooduli tehnilised näitajad / Langattoman LAN-moduulin tekniset tiedot / Caractéristiques du module LAN sans fil / Sonraíochta modúil LAN gan sreang / Specifikacije bežičnog LAN modula / Vezetéknélküli LAN modul specifikáció / Specifiche del modulo LAN wireless / Belaidžio LAN modulio specifikacijos / Bezvada LAN modula specifikācijas / Спецификации на безжичниот LAN модул / Spécifikazzjonijiet tal-Wireless LAN Module. / Wireless LAN Module-specificaties / Spesifikasjoner for trådløs LAN-modul / Dane techniczne modulu sieci bezprzewodowej LAN / Especificações do módulo LAN sem fios / Specificații modul LAN Wireless / Špecifikácia bezdrôtového modulu LAN / Specifikacije brezžičnega LAN modula / Specifikimet e modulit LAN pa tel / Specifikacije modula za bežični LAN / Trådløs LAN Modul Specifikationer / Kablosuz LAN Modülü Teknik Özellikleri / Specifikacije bežičnog LAN modula

Model / Модел / Model / Model / Modell / Μοντέλο / Modelo / Model / Malli / Modèle / Samhaltán / Model / Modell / Modello / Modelis / Modelis / Модел / Model / Modell / Model / Modelo / Model / Model / Model / Modeli / Model / Model / Model / Model

Frequency Range / Обхват на честотата / Frekvenční rozsah / Frekvensområde / Frequency Range / Εύρος συχνότητας / Rango de frecuencia / Sagedusala / Taajuusalue / Bande de fréquence : / Raon Miniciochta / Frekvencijski raspon / Frekvenciatartomány / Gamma di frequenza / Dažnio intervalas / Frekvenču diapazons / Фреквентен опсег / Medda tal-Frekwenza / Frequentiebereik / Frekvensområde / Zakres częstotliwości / Gama de frequência / Interval frecvență / Rozsah frekvencie / Frekvenčni razpon / Shtirija e frekuencës / Opseg frekvencije / Frekvensområde / Frekans Aralığı / Frekvencijski opseg

Output Power(Max) / Мощность (макс.) / Výstupní výkon (max.) / Udgangseffekt (Maks) / Ausgangsleistung (Max) / Ισχύς εξόδου (Μεγ.) / Potencia de salida (máx.) / Våljundvöimsus(Max) / Lähtöteho (maks.) / Puissance de sortie (Max) / (Uas)Cumhacht Asraon / Izlazna snaga (Maks) / Kimenő teljesítmény (max) / Potenza di uscita (max.) / Išvesties galia (maks.) / Izejas jauda (maks.) / Излезна моќност (макс.) / Produzzjoni ta' Energija (Mass) / Output -vermogen (Max) / Utstrålingseffekt (maks) / Moc wyjściowa (maks.) / Potència (Máx) / Putere ieșire (max.) / Výstupný výkon (maximálny) / Izhodna moč (maks.) / Fuqja e nxjerrjes (maks) / Izlazna snaga (maks) / Uteffekt(Max) / Çıkiş Gücü (Maks.) / Izlazna snaga (maks)

 **(EN) Contains fluorinated greenhouse gases.**

- (BG) Съдържа флуорсъдържащи парникови газове.
- (ES) Contiene gases fluorados de efecto invernadero.
- (CS) Obsahuje fluorované skleníkové plyny.
- (DA) Indeholder fluorholdige drivhusgasser.
- (DE) Enthält fluorierte Treibhausgase.
- (ET) Sisaldab fluoritud kasvuhoonegaase.
- (EL) Περιέχει φθοριούχα αέρια του θερμοκηπίου.
- (FR) Contient des gaz à effet de serre fluorés.
- (IT) Contiene gas fluorurati ad effetto serra.
- (LV) Satur fluorētas siltumnīcefekta gāze.
- (LT) Sudėtyje yra fluorintų šiltnamio efekta sukeliančių dujų.
- (HU) Fluortartalmú üvegházhatású gázokat tartalmaz.
- (MT) Fih gassijiet flworurati b'effett ta' serra-
- (NL) Bevat gefluoreerde broeikasgassen.
- (PL) Zawiera fluorowane gazy cieplarniane.
- (PT) Contém gases fluorados com efeito de estufa-
- (RO) Conține gaze fluorurate cu efect de seră-
- (SK) Obsahuje fluorované skleníkové plyny.
- (SL) Vsebuje fluorirane toplogredne pline.
- (FI) Sisältää fluorattuja kasviuonekaasuja-
- (SV) Innehåller fluorerade växthusgaser-
- (NO) Inneholder fluorholdige klimagasser.
- (IS) Inniheldur flúraðar gróðurhúsalofttegundir-
- (HR) Sadržava fluorirane stakleničke plinove

※ R134a GWP : 1430  
 (GWP/PRG/GWP/PRP/GWP/GWP)  
 ※ t-CO<sub>2</sub> eq = F-gas (kg) x GWP/1000

Hermetically sealed equipment

**R134a**

